

DELÅRSRAPPORT ANDRA KVARTALET

OCH FÖRSTA HALVÅRET 2016

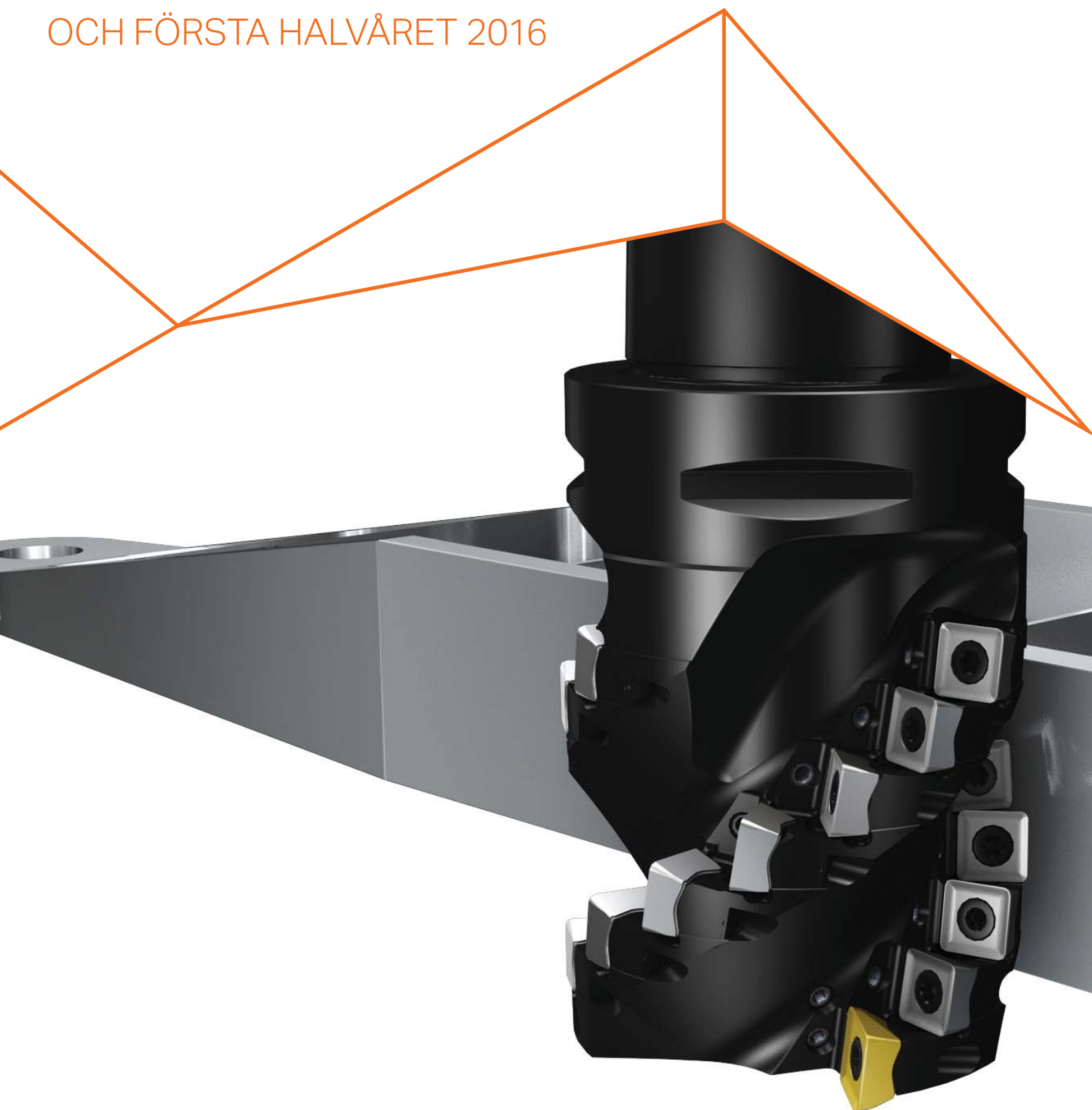

SLIMMAD ORGANISATION GER RESULTAT I DÄMPAD MARKNAD

VDs KOMMENTAR: – Jag är nöjd med att vinsten utvecklades enligt plan under det andra kvartalet och att vi lyckades hålla en stabil rörelsemarginal, trots en utmanande marknadssituation. Dessutom hade ändrade valutakurser en negativ påverkan på den rapporterade marginalen om -1.1 %-enheter, säger Björn Rosengren, Sandviks VD och koncernchef.

– Under det andra kvartalet gjorde vi betydande framsteg med att göra Sandvik till ett effektivare företag i och med att vi meddelade konsolideringen till tre affärsområden: Sandvik Machining Solutions, Sandvik Mining and Rock Technology och Sandvik Materials Technology. Vi har flyttat ansvaret in i produktområdena, den högsta operativa nivån, och därmed tas besluten närmare kunderna, vilket i sin tur innebär att Sandvik snabbare kan reagera på förändringar i efterfrågan från kund.

– Strategin presenterades på den välbesökta kapitalmarknadsdagen, där vi även presenterade nya finansiella mål, som pekar mot ett förbättrat rörelseresultat, högre avkastning samt en förstärkning av balansräkningen samtidigt som vi upprätthåller en generös utdelningspolicy.

Jag är övertygad om att den nya organisatoriska strukturen med ökat ansvar samt högre transparens och tempo kommer att leda till ett förbättrat resultat för Sandvik.

– Efter kvartalets utgång undertecknades ett avtal om avyttring av verksamheten Mining Systems. Ett viktigt steg i att konsolidera Sandvik med fokus på kärnverksamheten.

– Orderaktiviteten präglades i allmänhet av försiktighet under andra kvartalet, och både orderingång och intäkter minskade med -4 % jämfört med samma period föregående år. Tillväxten inom de två största affärsområdena, Sandvik Machining Solutions och Sandvik Mining, var relativt stabil och låg kvar på samma nivå respektive minskade med -2 %. I de återstående tre affärsområdena var minskningarna betydande. Vi noterade en svag efterfrågan inom energisegmentet bland kunder inom olje- och gasindustrin. Den underliggande kundaktiviteten i gruvsegmentet förblev generellt stabil. Orderingången för utrustning minskade något till följd av en tuff jämförelse från föregående år, medan orderingången för eftermarknaden var oförändrad. Efterfrågan inom fordonsindustrin och flygsegmentet förbättrades något.

FINANSIELL ÖVERSIKT, MSEK	KV2 2015	KV2 2016	FÖRÄNDR %	KV1-2 2015	KV1-2 2016	FÖRÄNDR %
<i>Kvarvarande verksamhet</i>						
Orderingång ¹⁾	21 766	19 869	-4	44 340	40 168	-5
Försäljning ¹⁾	22 200	20 321	-4	44 160	40 021	-5
Bruttovinst	8 636	7 948	-8	15 975	15 562	-3
% av fakturering	38,9	39,1		36,2	38,9	
Rörelseresultat	2 977	2 705	-9	4 176	5 118	+23
% av fakturering	13,4	13,3		9,5	12,8	
Justerat rörelseresultat ²⁾	2 977	2 705	-9	5 954	5 118	-14
% av fakturering ²⁾	13,4	13,3		13,5	12,8	
Resultat efter finansiella poster	2 452	2 287	-7	3 172	4 283	+35
% av fakturering	11,0	11,3		7,2	10,7	
Periodens resultat	1 803	1 671	-7	2 370	3 126	+32
% av fakturering	8,1	8,2		5,4	7,8	
varav aktieägarnas andel	1 810	1 694	-6	2 382	3 154	+32
Vinst per aktie, SEK	1,44	1,35	-6	1,90	2,51	+32
Avkastning på sysselsatt kapital, %	12,1	11,1		12,1	11,1	
Kassaflöde från den löpande verksamheten	+2 766	+2 050	-26	+5 436	+3 652	-33
Nettorörelsekapital, %	29	28		29	28	
<i>Avvecklad verksamhet</i>						
Periodens resultat	-84	-56	+34	-241	-112	+53
Vinst per aktie, SEK	-0,06	-0,04	+34	-0,19	-0,09	+53
<i>Koncernen totalt</i>						
Periodens resultat	1 719	1 615	-6	2 129	3 014	+42
Vinst per aktie, SEK	1,38	1,31	-5	1,71	2,42	+42

1) Förändring jämfört med föregående år i fast valuta för jämförbara enheter.

2) Rörelseresultatet justerat för jämförelsestörande poster om -1,8 miljarder kronor för första kvartalet 2015.

I vissa fall har avrundningar skett, vilket innebär att tabeller och beräkningar inte alltid summerar exakt.

Jämförelse görs mot motsvarande period föregående år, om inte annat anges.

Se definitioner på home.sandvik

MARKNADSUTVECKLING OCH RESULTAT

TILLVÄXT

KV2	ORDER INGÅNG	FAKTURERING
Pris/volym, %	-4	-4
Struktur, %	+0	+0
Valuta, %	-5	-5
TOTALT, %	-9	-8

Förändring jämfört med samma kvartal föregående år. Tabellen är multiplikativ, det vill säga de ingående effekterna ska multipliceras för att nå totaleffekten.

Orderingången under andra kvartalet minskade med -4 % i fast valuta för jämförbara enheter. Asien rapporterade en positiv tillväxt om 5 % jämfört med samma period föregående år. Europa låg i stort sett stabilt på -1 % medan Nordamerika minskade betydligt med -10 %.

Den positiva tillväxten i Asien drevs av god tillväxt inom Sandvik Mining samt Sandvik Materials Technology, som fick en större order gällande ånggeneratror till kärnkraftssegmentet. Under andra kvartalet förbättrades efterfrågan något inom fordonssegmentet jämfört med samma period föregående år, vilket var det sammanlagda resultatet av en något svagare efterfrågan i Nordamerika och vissa förbättringar både i Europa och i Asien. Den underliggande kundaktiviteten inom flygsegmentet förbättrades. En svag nedgång i orderingången i fast valuta för jämförbara enheter redovisades för Sandvik Mining, då orderingången för utrustning minskade något på grund av en tuff jämförelse från föregående år, medan efterfrågan inom eftermarknadsverksamheten var oförändrad. Svag efterfrågan inom energisegmentet bland olje- och gaskunderna kvarstod, med en negativ påverkan på kundaktiviteten inom generell verkstadsindustri.

Ändrade valutakurser påverkade både orderingången och intäkterna negativt med cirka -5 %.

Det justerade rörelseresultatet minskade med -9 % jämfört med samma period föregående år, till 2 705 miljoner kronor (2 977), men rörelsemarginalen på 13.3% (13.4) förblev i stort oförändrad, positivt påverkad av pågående effektiviseringsåtgärder men negativt påverkad av ändrade valutakurser.

De totala kostnaderna för försäljning och administration minskade med -8 %, motsvarande -389 miljoner kronor jämfört med samma period föregående år, då administrationskostnaderna minskade med -15 % och försäljningskostnaderna med -4 %. Nyckeltalet för relationen försäljning- och administrationskostnader till fakturering förblev oförändrat på 22 % (22). Besparingar från de tidigare annonserade och pågående strukturella förändringarna och andra förbättringsprogram uppgick till 214 miljoner kronor jämfört med föregående år, inklusive en minskning av administrations- och försäljningskostnaderna. En hög volatilitet och en svagare krona gentemot några av de större handelsvalutorna noterades under slutet av kvartalet, vilket minskade den totala negativa valutapåverkan. Totalt gav den stärkta kronan gentemot ett flertal handelsvalutor en negativ påverkan om cirka -390 miljoner kronor under kvartalet (775). Förändrade metallpriser påverkade resultatet positivt med 9 miljoner kronor (-80). Skattesatsen för andra kvartalet var 26,9 % (26,4) för kvarvarande verksamheter, och koncernens totala skattesats var 27,6 % (27,4) under kvartalet.

FAKTURERING OCH ORDERINGÅNG

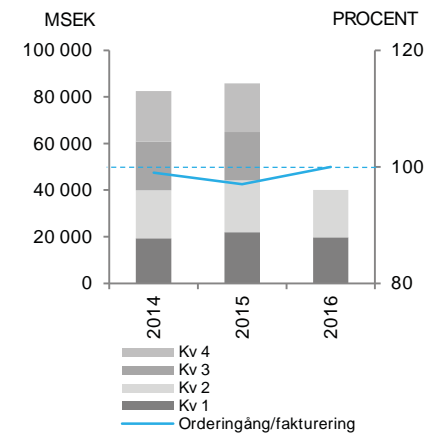

RÖRELSERESULTAT OCH AVKASTNING

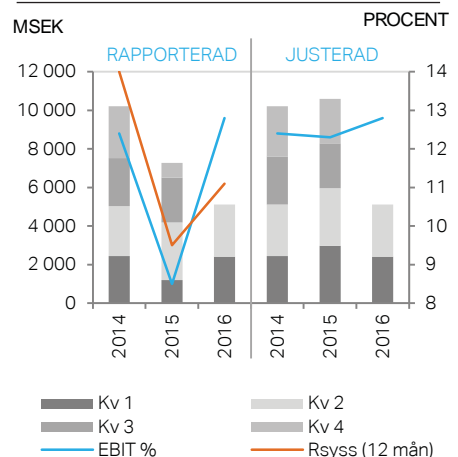

VINST PER AKTIE

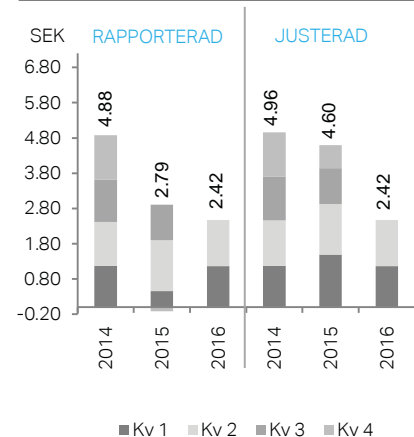

KASSAFLÖDE OCH BALANSRÄKNING

Balansomslutningen för koncernen minskade jämfört med samma period föregående år, främst till följd av en minskning av rörelsekapitalet. Balansomslutningen förblev relativt stabil jämfört med föregående kvartal.

Nettorörelsekapitalet minskade med cirka 2,2 miljarder kronor jämfört med motsvarande period föregående år, till totalt 23,3 miljarder kronor. Minskningen drevs av den fokuserade volymminskningen av rörelsekapitalet under 2015, och i viss mån genom påverkan från förändrade valutakurser. Rörelsekapitalet i relation till intäkterna minskade till 28 % (29). Jämfört med föregående kvartal skedde en säsongsmässig uppbyggnad av nettorörelsekapitalet.

Investeringar under det andra kvartalet uppgick till 920 miljoner kronor (983), vilket motsvarar 94% av planerade avskrivningar. Investeringarnivån är säsongsmässigt högre under andra halvåret.

Finansiella nettoskulden uppgick till 35,4 miljarder kronor under andra kvartalet, och minskade jämfört med samma period föregående år (40,2), men ökade i relation till föregående kvartal (33,2) då en utdelning om 3,1 miljarder kronor distribuerades under perioden. Följaktligen minskade nettoskuldssättningsgraden jämfört med samma period föregående år till 1,00 (1,2). Den räntebärande skulden med kort löptid uppgick till 12 % av den totala skulden. Nettopensionsskulden uppgick till 6 miljarder kronor.

Kassaflödet från den löpande verksamheten uppgick till 2,1 miljarder kronor (2,8). Den lägre nivån för kassaflödet från den löpande verksamheten jämfört med föregående år är främst hänförlig till nettorörelsekapitalet, och däri främst leverantörsskulder.

KASSAFLÖDE LÖPANDE VERKSAMHET

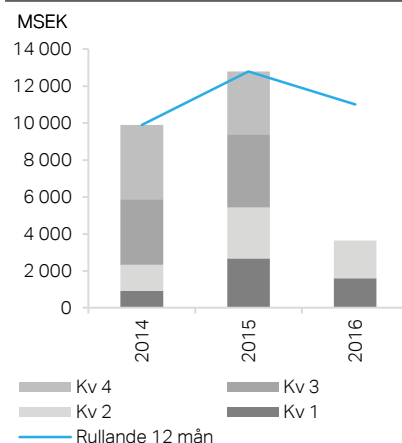

RÖRELSEKAPITAL

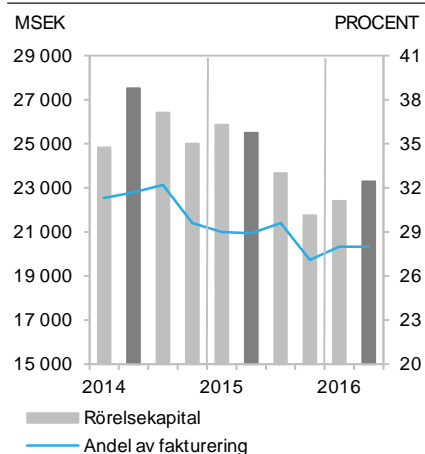

NETTOSKULD

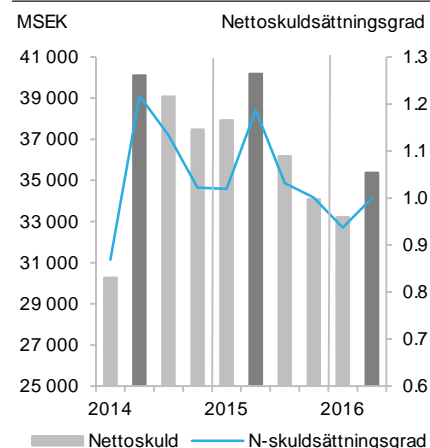

SANDVIK MACHINING SOLUTIONS

UTE UR NEGATIVT TILLVÄXT-TERRITORIUM

VINSTTILLVÄXT OCH ÖKADE MARGINALER

FORTSATT STRAM KOSTNADSKONTROLL



TILLVÄXT

KV2	ORDERINGÅNG	FAKTURERING
Pris/volym, %	+0	-0
Struktur, %	+0	+0
Valuta, %	-4	-4
TOTALT, %	-4	-4

Förändring jämfört med samma kvartal föregående år. Tabellen är multiplikativ, det vill säga de ingående effekterna ska multipliceras för att nå totaleffekten.

Efterfrågan i Europa förbättrades med 4 % jämfört med föregående år, medan Nordamerika och Asien minskade med -7 % respektive -4 %.

De viktigaste skillnaderna i marknadsläget jämfört med samma period föregående år:

- I Europa var det de östra delarna av regionen som i första hand drev den positiva utvecklingen. Läget i de västra delarna var fortsatt relativt stabilt, men Storbritannien minskade på grund av lägre aktivitet inom segmenten för energi och generell verkstadsindustri.
- Kundaktiviteterna ökade inom flygindustrin, där utvecklingen var positiv i Europa och Asien, och stabil i Nordamerika.
- Svag efterfrågan i energisegmentet inom samtliga större geografiska regioner.
- Efterfrågan i fordonssegmentet förbättrades, med en liten ökning i Europa och Asien och en svag nedgång i Nordamerika, som dock låg kvar på en hög nivå.
- Totalt minskade affärsaktiviteterna i Asien, där flera länder noterade en negativ utveckling, inklusive Kina och Japan.
- Antalet arbetsdagar under perioden hade en positiv påverkan på organisk tillväxt om cirka 2 % på såväl ordergång som faktureringen.

Rörelseresultatet förbättrades med 3 % och rörelsemarginalen ökade till 21,8 % (20,4), inklusive en negativ påverkan på marginalen om -0,7 %-enheter från ändrade valutakurser.

Faktorer som påverkat rörelseresultat och rörelsemarginal:

- Stram kostnadskontroll och förbättringsprogram inom samtliga områden.
- En liten lageruppbyggnad inför semesterperioden, jämfört med lagerneddragningar i samma period föregående år.
- Valutakursförändringarna hade en negativ påverkan på rörelseresultatet om -127 miljoner kronor (285).

- Inom optimeringsprogrammet för försörjningskedjan slutfördes ytterligare tre nedläggningsprojekt under kvartalet. De tidigare annonserade, pågående strukturella åtgärderna för att effektivisera verksamheten gav besparingar på 81 miljoner kronor, jämfört med samma period i föregående år, vilket innebär 311 miljoner kronor på årsbasis.

ORDERINGÅNG OCH FAKTURERING

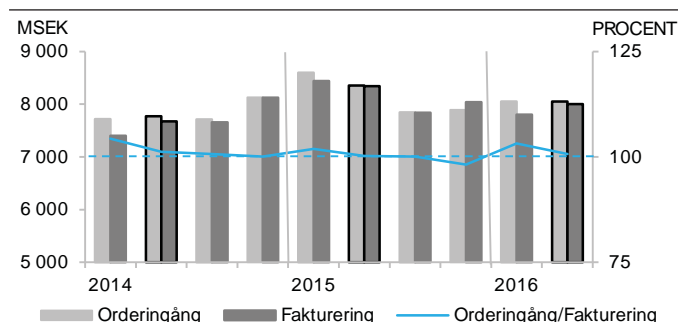

RÖRELSERESULTAT OCH AVKASTNING

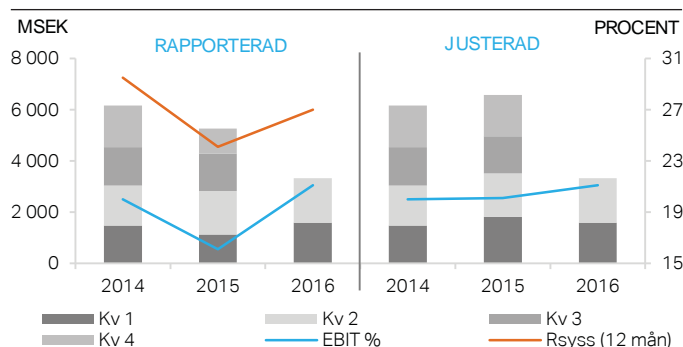

FINANSIELL ÖVERSIKT, MSEK	KV2 2015	KV2 2016	FÖRÄNDR %	KV1-2 2015	KV1-2 2016	FÖRÄNDR %
Ordergång	8 355	8 053	+0 *	16 951	16 103	-2*
Fakturering	8 339	8 001	-0 *	16 777	15 804	-3*
Rörelseresultat	1 701	1 744	+3	2 830	3 332	+18
% av fakturering	20,4	21,8		16,9	21,1	
Justerat rörelseresultat**	1 701	1 744	+3	3 510	3 332	-5
% av fakturering**	20,4	21,8		20,9	21,1	
Avkastning på syselsatt kapital, %	27,2	27,0		27,2	27,0	
Antal anställda	18 674	17 594	-6	18 674	17 594	-6

* Fast valuta för jämförbara enheter. ** Rörelseresultatet justerat för jämförelsestörande poster: -680 miljoner kronor första kvartalet 2015. Se definitioner på home.sandvik

SANDVIK MINING

I STORT SETT STABILA
MARKNADER

ORDERINGÅNGEN ÖVERSKRED
FAKTURERINGEN

EFFEKTIVISERINGSÅTGÄRDER
PÅGÅR



TILLVÄXT

KV2	ORDER- INGÅNG	FAKTURE- RING
Pris/volym, %	-2	-1
Struktur, %	+0	+0
Valuta, %	-9	-10
TOTALT, %	-11	-11

Förändring jämfört med samma kvartal föregående år. Tabellen är multiplikativ, det vill säga de ingående effekterna ska multipliceras för att nå totaleffekten.

Den organiska orderingen var i stort sett stabil på -2 %, då kundaktivitetsnivåer var relativt oförändrade. Intäkterna var fortsatt relativt stabila, med en organisk tillväxt på -1 % jämfört med föregående år. Orderingen överskred faktureringen.

De viktigaste skillnaderna i marknadsläget jämfört med samma period föregående år:

- Betydande minskningar av orderingen från de viktiga gruvregionerna i Afrika och Mellanöstern samt Nordamerika, motverkade den positiva utvecklingen i övriga geografiska regioner.
- Orderingen minskade något inom gruvutrustning, på tuffa jämförelsetal, men de underliggande marknadsförhållandena var i stort sett stabila.
- Orderingen var fortsatt stabil för eftermarknadserbjudandet.
- Europa, Australien och Sydamerika redovisade en positiv intäktutveckling, medan övriga regioner minskade.
- Intäkterna ökade något för gruvutrustning, med stöd från orderingen under tidigare kvartal.
- Intäkterna var i stort sett fortsatt stabila för eftermarknadserbjudandet.

Rörelseresultatet försämrades med -16 %, och rörelsemarginalen minskade till 14,2 % (15,1), inklusive en negativ påverkan på marginalen om -2 %-enheter från ändrade valutakurser.

Faktorer som påverkat rörelseresultat och rörelsemarginal:

- Förbättringsprogram och stram kostnadskontroll.
- Valutakursförändringarna hade en negativ påverkan på rörelseresultatet om -194 miljoner kronor (250).

- Det pågående optimeringsprogrammet för försörjningskedjan fas II slutfördes och besparingarna uppgick till 55 miljoner kronor, jämfört med föregående år, vilket innebar 220 miljoner kronor på årsbasis.

ORDERINGÅNG OCH FAKTURERING

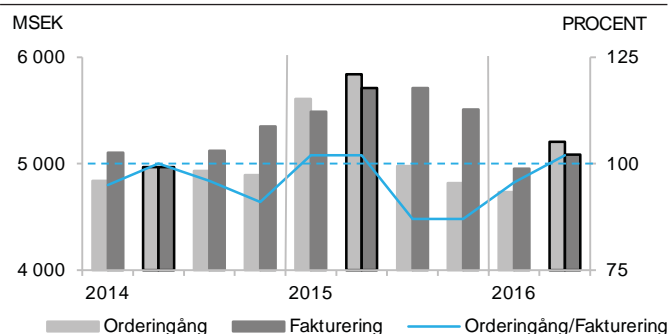

RÖRELSERESULTAT OCH AVKASTNING

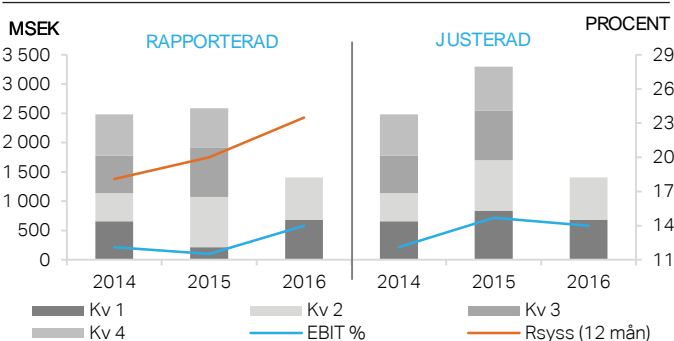

FINANSIELL ÖVERSIKT, MSEK	KV2 2015	KV2 2016	FÖRÄNDR %	KV1-2 2015	KV1-2 2016	FÖRÄNDR %
Orderingång	5 840	5 205	-2 *	11 450	9 939	-5*
Fakturering	5 710	5 086	-1 *	11 199	10 039	-1*
Rörelseresultat	860	720	-16	1 075	1 405	+31
% av fakturering	15,1	14,2		9,6	14,0	
Justerat rörelseresultat**	860	720	-16	1 700	1 405	-17
% av fakturering**	15,1	14,2		15,2	14,0	
Avkastning på sysselsatt kapital, %	17,8	23,5		17,8	23,5	
Antal anställda	10 420	10 305	-1	10 420	10 305	-1

* Fast valuta för jämförbara enheter. ** Rörelseresultatet justerat för jämförelsestörande poster: -626 miljoner kronor i första kvartalet 2015. Se definitioner på home.sandvik

SANDVIK MINING

KVARVARANDE VERKSAMHET

FINANSIELL ÖVERSIKT, MSEK	KV2 2015	KV2 2016	FÖRÄNDR %	KV1-2 2015	KV1-2 2016	FÖRÄNDR %
Orderingång	5 840	5 205	-2 *	11 450	9 939	-5*
Fakturering	5 710	5 086	-1 *	11 199	10 039	-1*
Rörelseresultat	860	720	-16	1 075	1 405	+31
% av fakturering	15,1	14,2		9,6	14,0	
Justerat rörelseresultat**	860	720	-16	1 700	1 405	-17
% av fakturering**	15,1	14,2		15,2	14,0	

* Fast valuta för jämförbara enheter. ** Rörelseresultatet justerat för jämförelsestörande poster: -626 miljoner kronor i första kvartalet 2015.

AVVECKLAD VERKSAMHET

FINANSIELL ÖVERSIKT, MSEK	KV2 2015	KV2 2016	FÖRÄNDR %	KV1-2 2015	KV1-2 2016	FÖRÄNDR %
Orderingång	977	273	-70 *	1 570	1 435	-1*
Fakturering	1 198	715	-35 *	2 572	1 435	-37*
Rörelseresultat	-74	-55	+25	-221	-110	+50
% av fakturering	-6,2	-7,8		-8,6	-7,7	
Justerat rörelseresultat**	-74	-55	+25	-117	-110	+6
% av fakturering**	-6,2	-7,8		-4,5	-7,7	

* Fast valuta för jämförbara enheter. ** Rörelseresultatet justerat för engångskostnader: -104 miljoner kronor i första kvartalet 2015.

Den underliggande marknaden för Mining Systems (avvecklade verksamheter) förblev utmanande då kunderna fortsatte att skjuta upp projekt, och som en följd av det förblev prispressen betydande. Orderingången minskade med -70 % jämfört med föregående år och intäkterna minskade med -35 % jämfört med föregående år, i fast valuta för jämförbara enheter. Rörelseresultatet uppgick till -55 miljoner kronor. Ändrade valutakurser påverkade resultatet positivt med cirka 15 miljoner kronor.

Efter kvartalets utgång undertecknades ett avtal om avyttring av verksamheten Mining Systems.

SANDVIK MINING TOTALT

FINANSIELL ÖVERSIKT, MSEK	KV2 2015	KV2 2016	FÖRÄNDR %	KV1-2 2015	KV1-2 2016	FÖRÄNDR %
Orderingång	6 817	5 478	-12 *	13 020	11 374	-4*
Fakturering	6 908	5 802	-7 *	13 771	11 474	-8*
Rörelseresultat	786	664	-15	854	1 295	+52
% av fakturering	11,4	11,4		6,2	11,3	
Justerat rörelseresultat**	786	664	-15	1 584	1 295	-18
% av fakturering**	11,4	11,4		11,5	11,3	

* Fast valuta för jämförbara enheter. ** Rörelseresultatet justerat för jämförelsestörande poster: -730 miljoner kronor i första kvartalet 2015.

SANDVIK MATERIALS TECHNOLOGY

FORTSATT OSÄKERHET INOM OLJE- OCH GASSEKTORN

STÖRRE KÄRNKRAFTORDER BOKAD

BESPARINGSÅTGÄRDER GENOMFÖRS



TILLVÄXT

KV2	ORDER- INGÅNG	FAKTURE- RING
Pris/volym, %	-8	-6
Struktur, %	0	0
Valuta, %	-2	-1
TOTALT, %	-10	-7

Förändring jämfört med samma kvartal föregående år. Tabellen är multiplikativ, det vill säga de ingående effekterna ska multipliceras för att nå totaleffekten.

Orderingången minskade med -8 %, i fast valuta för jämförbara enheter, som ett resultat av utmanande marknadsförhållanden, inklusive en negativ påverkan om -7 % till följd av lägre legeringstillägg, främst hänförligt till nickel.

De viktigaste skillnaderna i marknadsläget jämfört med samma period föregående år:

- En något högre aktivitet noterades bland kärnkraftskunderna. En större order på ånggeneratörör, värd cirka 200 miljoner kronor, erhöles från kärnkraftsindustrin i Asien.
- Avbokningar till ett värde av cirka 90 miljoner kronor noterades i samband med att kunder omprioriterat mellan pågående projekt, och på grund av geo-politiska skäl.
- Marknaden för det mer standardiserade utbudet för rör var fortsatt utmanande, som ett resultat av ökad konkurrens och prispress, då företag med verksamhet inom rör försökte ersätta förlorade volymer inom olje- och gasindustrin med volymer inom intilliggande segment.
- Efterfrågan på trådprodukter minskade, främst till följd av svag efterfrågan på svetsningsprodukter inom energisegmentet.

Redovisad rörelsemarginal var 8,8 % (7,9), och den underliggande rörelsemarginalen – exklusive metallpriseffekter – var 8,5 % (10,1).

Faktorer som påverkat rörelseresultat och rörelsemarginal:

- Det pågående åtgärdsprogrammet för att motverka effekterna av en svagare marknad fortsatte, inklusive fortsatta personalneddragningar.
- Valutakursförändringarna hade en negativ påverkan på rörelseresultatet med -25 miljoner kronor (90).
- Förändrade metallpriser hade en positiv påverkan på rörelseresultatet med 9 miljoner kronor (-80).

- Något minskade lagernivåer påverkade rörelsemarginalen negativt, till skillnad från en lagerupbyggnad under samma period föregående år.
- Besparingar från tidigare annonserade besparingsprogram uppgick till 30 miljoner kronor, jämfört med samma period i föregående år, vilket innebar 127 miljoner kronor på årsbasis.

ORDERINGÅNG OCH FAKTURERING

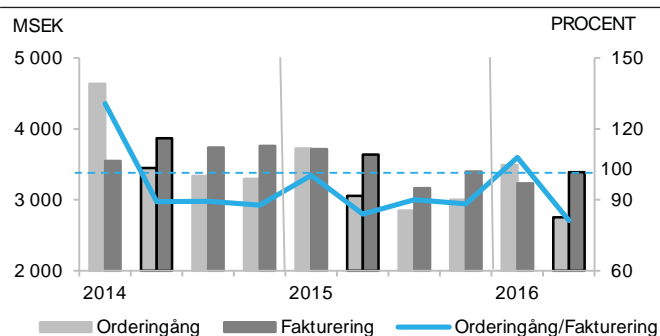

RÖRELSERESULTAT OCH AVKASTNING

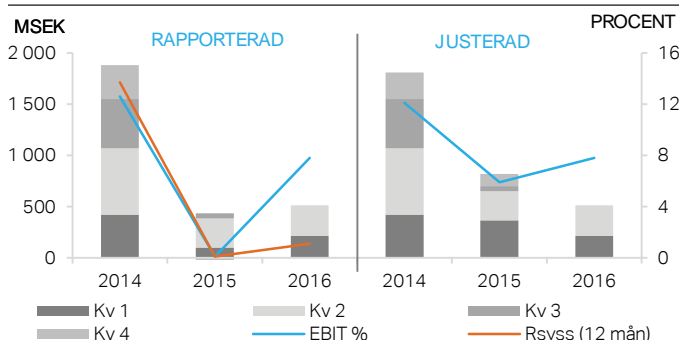

FINANSIELL ÖVERSIKT, MSEK

	KV2 2015	KV2 2016	FÖRÄNDR %	KV1-2 2015	KV1-2 2016	FÖRÄNDR %
Orderingång	3 054	2 753	-8*	6 779	6 242	-7*
Fakturering	3 639	3 389	-6*	7 351	6 620	-9*
Rörelseresultat	286	297	+4	386	514	+33
% av fakturering	7,9	8,8		5,3	7,8	
Justerat rörelseresultat**	286	297	+4	651	514	-21
% av fakturering**	7,9	8,8		8,9	7,8	
Avkastning på sysselsatt kapital, %	8,7	1,1		8,7	1,1	
Antal anställda	6 766	6 504	-4	6 766	6 504	-4

* Fast valuta för jämförbara enheter. ** Rörelseresultatet justerat för jämförelsestörande poster: -265 miljoner kronor i första kvartalet 2015. Se definitioner på home.sandvik

SANDVIK CONSTRUCTION

I STORT SETT STABILA
MARKNADER

FÖRSÄMRAD VINST OCH
MARGINAL



TILLVÄXT

KV2	ORDER- INGÅNG	FAKTURE- RING
Pris/volym, %	-13	-5
Struktur, %	+0	+0
Valuta, %	-5	-4
TOTALT, %	-17	-9

Förändring jämfört med samma kvartal föregående år. Tabellen är multiplikativ, det vill säga de ingående effekterna ska multipliceras för att nå totaleffekten.

De underliggande marknadsförhållandena var i stort sett oförändrade eller något negativa. Den organiska ordergången minskade med -13 %, men justerat för en stor order som erhöles under samma period föregående år minskade ordergången med -6 %. Intäkterna minskade med -5 % i fast valuta för jämförbara enheter.

De viktigaste skillnaderna i marknadsläget jämfört med samma period föregående år:

- De underliggande marknadsförhållandena försämrades för mobila krossar, men var i stort sett fortsatt stabila för övriga produktbjudanden.
- Ordergången utvecklades positivt i Europa och Nordamerika.
- Tillväxttakten i Australien påverkades av en tuff jämförelse med samma period föregående år, men på jämförbar basis begränsades minskningen till -2 %.
- I Asien noterades Indien positiv tillväxt, medan Kina tyngde ner den totala tillväxten för regionen.

Rörelseresultatet och rörelsemarginalen försämrades jämfört med föregående år och uppgick till 48 miljoner kronor (151) respektive 2,3 % (6,6).

Faktorer som påverkat rörelseresultat och rörelsemarginal:

- Negativ påverkan från produktmix inom eftermarknadsaffären och underutnyttjandet av fasta kostnader.
- Vinsten påverkades negativt av kostnader hänförliga till ett avslutat samarbete med en återförsäljare, samt till viss del av legala kostnader.
- Valutakursförändringarna hade en negativ påverkan på rörelseresultatet med -15 miljoner kronor (100).

- Besparingarna från det tidigare slutförda optimeringsprogrammet för försörjningskedjan uppgick till 23 miljoner kronor, jämfört med samma period i föregående år, vilket innebär 92 miljoner kronor på årsbasis.

ORDERINGÅNG OCH FAKTURERING

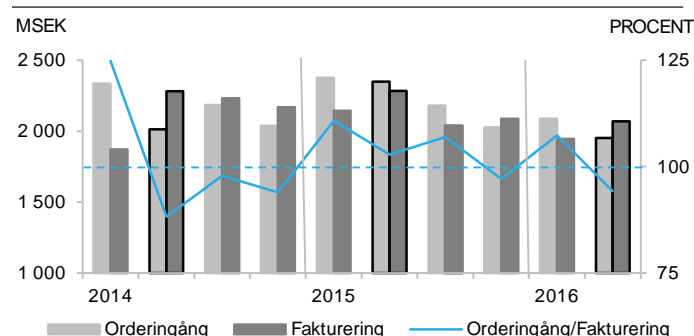

RÖRELSERESULTAT OCH AVKASTNING

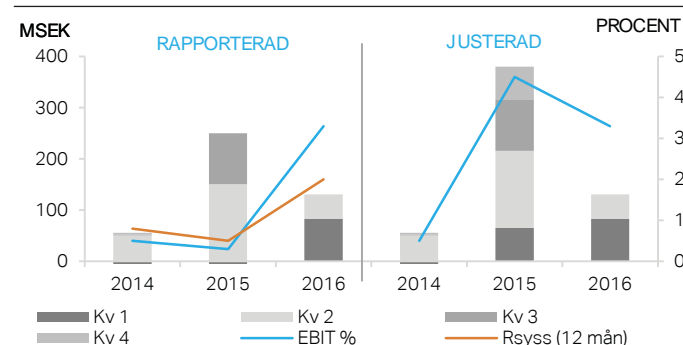

FINANSIELL ÖVERSIKT, MSEK	KV2 2015	KV2 2016	FÖRÄNDR %	KV1-2 2015	KV1-2 2016	FÖRÄNDR %
Orderingång	2 348	1 951	-13 *	4 724	4 038	-11*
Fakturering	2 283	2 070	-5 *	4 426	4 015	-5*
Rörelseresultat	151	48	-68	57	132	+133
% av fakturering	6,6	2,3		1,3	3,3	
Justerat rörelseresultat**	151	48	-68	217	132	-39
% av fakturering **	6,6	2,3		4,9	3,3	
Avkastning på sysselsatt kapital %	1,1	2,0		1,1	2,0	
Antal anställda	2 967	2 908	-2	2 967	2 908	-2

* Fast valuta för jämförbara enheter. ** Rörelseresultatet justerat för jämförelsestörande poster: -160 miljoner kronor i första kvartalet 2015. Se definitioner på home.sandvik

SANDVIK VENTURE

ORDRAR ÖVERSTEG
FAKTURERING

UTMANANDE MARKNADS-
FÖRHÅLLANDEN

UNDERUTNYTTJANDE AV FASTA
KOSTNADER PÅVERKADE
RESULTAT



TILLVÄXT

KV2	ORDER- INGÅNG	FAKTURE- RING
Pris/volym, %	-10	-19
Struktur, %	+1	+1
Valuta, %	-3	-3
TOTALT, %	-12	-21

Förändring jämfört med samma kvartal föregående år. Tabellen är multiplikativ, det vill säga de ingående effekterna ska multipliceras för att nå totaleffekten.

Marknadsförhållandena var utmanande och tre av fyra produktområden redovisade en negativ utveckling av orderingen. Organisk ordergång och fakturering minskade med -10 % respektive -19 %, vilket ledde till att relationen för ordergång och fakturering var positiv om 1,1.

De viktigaste skillnaderna i marknadsläget jämfört med samma period föregående år:

- Drilling and Completions: låg kundaktivitet inom energisegmentet ledde till betydande minskningar av ordergång och intäkter.
- Hyperion: efterfrågan hämmades av den svaga marknaden inom energisegmentet samt en låg tillväxt inom generell verkstadsindustri. Organisk ordergång och fakturering minskade.
- Process Systems: den organiska ordergången förbättrades jämfört med föregående år. Denna trend drevs främst av en god utveckling inom projektverksamheten för industriell processindustri i Europa, vilket resulterade i att ordrar översteg fakturering. De organiska intäkterna minskade.
- Wolfram: orderna överskred faktureringen under perioden. En stabil efterfrågan sett till tonnage (volym) rapporterades, vilket dock motverkades av de försämrade marknadspriserna på wolfram jämfört med föregående år. Totalt sett minskade organisk ordergång och fakturering.

Resultat och rörelsemarginal påverkades av en betydande undertäckning av kostnadsbasen till följd av en minskning av fakturerade volymer.

Faktorer som påverkat rörelseresultat och rörelsemarginal:

- Rörelseresultatet minskade inom samtliga produktområden.
- Rörelsemarginalen förbättrades för både Hyperion och Wolfram, med stöd av effektiviseringsåtgärder. Däremot minskade rörelsemarginalen för Process Systems samt Drilling and Completions, som ett resultat av en negativ organisk tillväxt.

- Prispress inom både Drilling and Completions och Wolfram.
- De annonserade effektiviseringsåtgärderna slutfördes och besparingarna uppgick till 7 miljoner kronor, jämfört med samma period i föregående år, vilket innebar 29 miljoner kronor på årsbasis.
- Valutakursförändringarna hade en positiv påverkan på rörelseresultatet med cirka 20 miljoner kronor (40).

ORDERINGÅNG OCH FAKTURERING

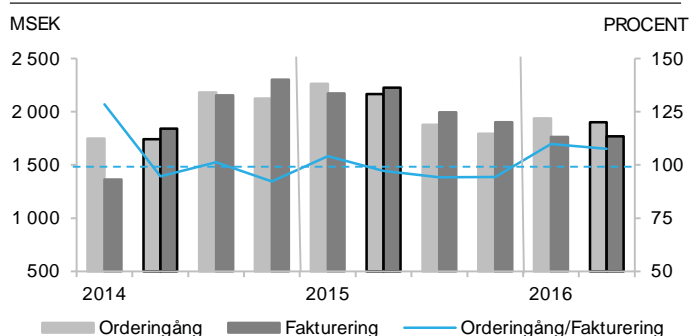

RÖRELSERESULTAT OCH AVKASTNING

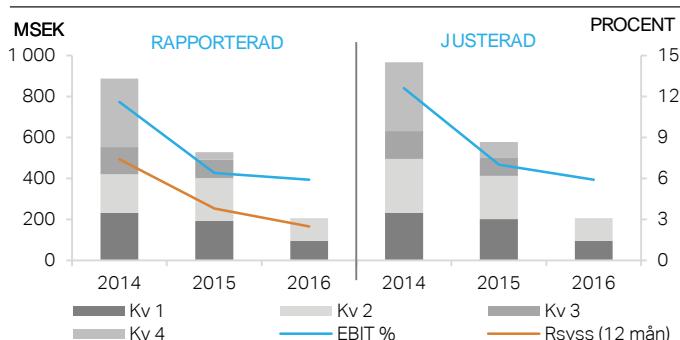

FINANSIELL ÖVERSIKT, MSEK	KV2 2015	KV2 2016	FÖRÄNDR %	KV1-2 2015	KV1-2 2016	FÖRÄNDR %
Ordergång	2 165	1 901	-10 *	4 427	3 837	-12*
Fakturering	2 226	1 768	-19 *	4 397	3 531	-18*
Rörelseresultat	210	112	-47	402	207	-49
% av försäljning	9,5	6,3		9,1	5,9	
Justerat rörelseresultat**	210	112	-47	412	207	-50
% av försäljning**	9,5	6,3		9,4	5,9	
Avkastning på sysselsatt kapital, %	6,5	2,5		6,5	2,5	
Antal anställda	4 050	3 605	-11	4 050	3 605	-11

* Fast valuta för jämförbara enheter. ** Rörelseresultatet justerat för jämförelsestörande poster: -10 miljoner kronor i första kvartalet 2015. Se definitioner på home.sandvik

MOBERBOLAGET

Moderbolagets fakturering uppgick till 7 848 miljoner SEK (8 346) efter det andra kvartalet 2016, och rörelseresultatet till 45 miljoner SEK (-788). Resultat från andelar i koncernföretag avser huvudsakligen utdelningar samt koncernbidrag från dessa och uppgick efter det andra kvartalet till

860 miljoner kronor (775). Räntebärande skulder minus likvida medel och räntebärande tillgångar uppgick till 12 289 miljoner kronor (11 501). Investeringar i anläggningstillgångar uppgick till 334 miljoner kronor (370).

FÖRSTA HALVÅRET 2016

Efterfrågan minskade för Sandviks produkter under första halvåret 2016 jämfört med samma period föregående år. Ordergången och försäljningen redovisade en organisk tillväxt på -5 %, främst påverkad negativt av en lägre aktivitetsnivå inom olje- och gassegmentet, vilket till viss del även indirekt påverkade verkstadsindustrisegmentet. Förändrade valutakurser påverkade både ordergången med -4 % och faktureringen med -5 %. Sandviks ordergång uppgick till 40 168 miljoner kronor (44 340), och intäkterna uppgick till 40 021 miljoner kronor (44 160), vilket ger ett orderingsvärde i relation till försäljning på 1.

Det justerade rörelseresultatet uppgick till 5 118 miljoner kronor (5 954) och den justerade rörelsemarginalen var 12,8 % (13,5), negativt påverkad med -765 miljoner kronor (1 500) av förändrade valutakurser. Förändrade metallpriser hade en negativ påverkan med -97 miljoner kronor (-85). Finansnettot uppgick till -835 miljoner kronor (-1 004) och resultatet efter finansiella poster var 4 283 miljoner kronor (3 172). Skattesatsen låg på 27,0 % (25,3) för kvarvarande verksamheter och på 27,7 % för koncernen (27,3). Periodens resultat uppgick till 3 126 miljoner kronor (2 370). Gruppens resultat per aktie uppgick till 2,42 kronor (1,71). Kassaflödet från den löpande verksamheten uppgick till 3 652 miljoner kronor (5 436).

FÖRVÄRV OCH AVYTTRINGAR

FÖRVÄRV UNDER DE SENAST 12 MÅNADERNA

	BOLAG/ENHET	TIDPUNKT	ÅRLIG INTÄKT, MSEK	ANTAL ANSTÄLLDA
Sandvik Machining Solutions	Prometec GmbH	25 januari 2016	48	35
Sandvik Venture	SGL Technology B.V.	15 september 2015	60	20

AVYTTRINGAR UNDER DE SENASTE 12 MÅNADERNA

Inga avyttringar under perioden.

VÄSENTLIGA HÄNDELSER

– Den 16 mars meddelade Sandvik att man slår samman verksamheterna Sandvik Mining och Sandvik Construction till ett affärsområde – Sandvik Mining and Rock Technology.

Verksamheten i Sandvik Mining and Rock Technology kommer att organiseras i en decentraliserad affärsmodell med separata produktområden utifrån produktutbudet. Samtliga produktområden kommer att ha fullt ansvar för sin respektive verksamhet.

Den nya strukturen trädde i kraft den 1 juli 2016 och Lars Engström är verkställande direktör för det nya affärsområdet, Sandvik Mining and Rock Technology.

– Den 3 maj meddelade Sandvik att man kommer att konsolidera verksamheten till tre affärsområden genom en omorganisation av verksamheten i Sandvik Venture.

Här ingår:

- att flytta Wolfram (Wolfram Bergbau und Hütten) och två utvalda produktionsanläggningar från Sandvik Hyperion till Sandvik Machining Solutions.
- att flytta Sandvik Drilling and Completions (Varel) till Sandvik Mining and Rock Technology
- Sandvik Process Systems och Sandvik Hyperion, exklusive två anläggningar som ska infogas i Sandvik Machining Solutions, identifieras som icke-strategiska verksamheter och kommer att stanna kvar inom Sandvik Venture, och numera betecknas som övriga verksamheter. Över tid har Sandvik ambitionen att träda ur dessa verksamheter, även om processen ännu inte har initierats.

Den nya strukturen började gälla från och med den 1 juli 2016.

För ytterligare information se pressmeddelandet från den 3 maj 2016 på webbplatsen home.sandvik

– Den 24 maj arrangerade Sandvik en kapitalmarknadsdag där ledningen presenterade strategin och de nya finansiella målen fram till 2018:

- Förbättrat rörelseresultat, CAGR ¹: $\geq 7\%$ 2015–2018
- Förbättrad avkastning på sysselsatt kapital: ≥ 3 procentenheter 2015–2018
- Nettoskuldssättningsgrad $< 0,8$
- Utdelningsgrad om 50 % av redovisad vinst per aktie

¹ Årlig tillväxttakt (Compound Annual Growth Rate)

För ytterligare information se pressmeddelandet från den 24 maj 2016, samt definitioner, på webbplatsen home.sandvik

– Den 18 juli, efter andra kvartalets utgång, meddelade Sandvik att det har undertecknat ett avtal om att avyttra sin verksamhet Mining Systems - som i Sandviks finansiella rapportering redovisats som avvecklad verksamhet - till riskkapitalbolaget CoBe Capital. Sandvik kommer att ha fortsatt ägarskap för pågående projekt som är nära färdigställande.

Slutförandet av transaktionen förväntas äga rum under det fjärde kvartalet 2016, förutsatt uppfyllandet av särskilda tillträdesvillkor. Parterna har enats om att ej offentliggöra köpeskillingen.

Transaktionen medför en reaförlust om -800 miljoner kronor, vilken kommer att påverka resultatet för Sandviks avvecklade verksamhet i det tredje kvartalet 2016. Reaförlusten omfattar en negativ kassaflödeseffekt om -600 miljoner kronor, och infaller primärt i samband med slutförandet av affären.

Avsikten att avyttra Mining Systems kommunicerades initialt i ett pressmeddelande den 1 oktober 2015, se webbplatsen home.sandvik.

VÄGLEDNING

Vägledningen avser kvarvarande verksamheter.

Sandvik tillhandahåller ingen marknadsprognos eller resultatprognos. Vägledning för vissa icke operativa nyckeltal som kan vara användbara för att uppskatta det finansiella resultatet återfinns i tabellen nedan:

INVESTERINGAR	Uppskattas till under 4,1 miljarder kronor för 2016
VALUTAEFFEKTER	Baserat på valutakurserna i slutet av juni 2016 uppskattas transaktion- och omräkningseffekter att påverka rörelseresultatet för det tredje kvartalet 2016 med -100 miljoner kronor, jämfört med samma kvartal förra året.
METALLPRISEFFEKTER	Baserat på valutakurserna, lagernivåerna och metallpriserna i slutet av juni 2016 uppskattas rörelseresultatet för det tredje kvartalet 2016 påverkas med +30 miljoner kronor
FINANSNETTO	Uppskattas till mellan -1,7 och -1,9 miljarder kronor för 2016
SKATTESATS	Uppskattas till cirka 26 % - 28 % för 2016

REDOVISNINGSPRINCIPER

Denna delårsrapport har upprättats enligt IFRS med tillämpning av IAS 34 Delårsrapportering. Samma redovisningsprinciper och beräkningsgrunder som i den senaste årsredovisningen har tillämpats med undantag för nya och omarbetade standarder och tolkningar som trädde i kraft den 1 januari 2016.

Delårsrapporten för moderbolaget har upprättats i enlighet med årsredovisningslagen och lagen om värdepappersmarknaden, vilket är i enlighet med bestämmelserna i RFR 2 Redovisning för juridiska personer, som har utfärdats av Rådet för finansiell rapportering.

IASB har utfärdat ändringar av standarder som trädde i kraft den 1 januari 2016 eller senare. Dessa standarder har inte haft någon väsentlig påverkan på koncernredovisningen. Upplýsingar enligt IAS 34.16A framkommer, förutom i de finansiella rapporterna och dess tillhörande noter, även i övriga delar av delårsrapporten.

Verksamheten Mining Systems, som koncernen enligt planerna ska avyttra, har klassificerats som en avvecklad verksamhet i enlighet med IFRS 5. Jämförelsetalen har vid behov justerats. I samband med den pågående avyttringen, har tillgångar skrivits ned till ett värde motsvarande det uppskattade försäljningspriset med avdrag för försäljningskostnader. Avyttringen förväntas att slutföras under 2016.

TRANSAKTIONER MED NÄRSTÅENDE

Några transaktioner mellan Sandvik och närstående som väsentligen påverkat företagets ställning och resultat har inte ägt rum.

RISKBESKRIVNING

Sandvik är en global koncern med representation i 150 länder och är som sådan exponerad för ett antal affärsmässiga och finansiella risker. Riskhantering är därför en viktig process för Sandvik i syfte att nå uppsatta mål. En effektiv riskhantering utgör ett naturligt led i den löpande uppföljningen och den

framåtriktade bedömningen av verksamheten. Sandviks långsiktiga riskexponering bedöms inte avvika från den naturliga exponering som är förknippad med Sandviks löpande affärsverksamhet. För en djupare analys av risker hänvisas till Sandviks årsredovisning för 2015.

FINANSIELLA RAPPORTER I SAMMANDRAG

KONCERNEN

RESULTATRÄKNING

MSEK	KV2 2015	KV2 2016	FÖRÄNDR %	KV1-2 2015	KV1-2 2016	FÖRÄNDR %
<i>Kvarvarande verksamhet</i>						
Intäkter	22 200	20 321	-8	44 160	40 021	-9
Kostnad för sålda varor	-13 564	-12 373	-9	-28 185	-24 459	-13
Bruttoresultat	8 636	7 948	-8	15 975	15 562	-3
% av intäkterna	38,9	39,1		36,2	38,9	
Försäljningskostnader	-3 124	-3 005	-4	-6 630	-5 878	-11
Administrationskostnader	-1 789	-1 519	-15	-3 732	-3 038	-19
FoU-kostnader	-719	-798	+11	-1 475	-1 501	+2
Övriga rörelseintäkter och rörelsekostnader	-27	79	E/T	38	-27	E/T
Rörelseresultat	2 977	2 705	-9	4 176	5 118	+23
% av intäkterna	13,4	13,3		9,5	12,8	
Finansnetto	-525	-418	-21	-1 004	-835	-17
Resultat efter finansiella poster	2 452	2 287	-7	3 172	4 283	+35
% av intäkterna	11,0	11,3		7,2	10,7	
Skatt	-649	-616	-5	-802	-1 157	+44
Periodens resultat, kvarvarande verksamhet	1 803	1 671	-7	2 370	3 126	+32
% av intäkterna	8,1	8,2		5,4	7,8	
<i>Avvecklad verksamhet</i>						
Intäkter	1 198	715	-40	2 572	1 435	-44
Rörelseresultat	-74	-55	+25	-221	-110	+50
Resultat efter finansiella poster	-85	-56	+34	-241	-112	+53
Periodens resultat, avvecklad verksamhet	-84	-56	+34	-241	-112	+53
<i>Koncernen totalt</i>						
Intäkter	23 398	21 036	-10	46 732	41 456	-11
Rörelseresultat	2 903	2 650	-9	3 955	5 008	+27
Resultat efter finansiella poster	2 367	2 231	-6	2 931	4 171	+42
Periodens resultat, koncernen totalt	1 719	1 615	-6	2 129	3 014	+42
<i>Komponenter som inte omklassificeras till årets resultat</i>						
Aktuariella vinster/förluster hänförliga till förmånsbestämda pensionsplaner	209	-9		-465	-40	
Skatt hänförlig till komponenter som inte kommer att omklassificeras	-95	28		64	43	
	114	19		-401	3	
<i>Komponenter som kommer att omklassificeras till årets resultat</i>						
Periodens omräkningsdifferenser	-957	1 119		-248	1 117	
Kassafördessäkringar	154	22		29	-9	
Skatt hänförlig till komponenter som kommer att omklassificeras	-31	-5		-4	3	
	-834	1 136		-223	1 111	
Övrigt totalresultat	-720	1 155		-624	1 114	
Periodens totalresultat	999	2 770		1 505	4 128	
<i>Periodens resultat hänförligt till</i>						
Moderbolagets aktieägare	1 726	1 638		2 141	3 042	
Innehav utan bestämmande inflytande	-7	-23		-12	-28	
<i>Periodens totalresultat hänförligt till</i>						
Moderbolagets aktieägare	1 005	2 793		1 516	4 156	
Innehav utan bestämmande inflytande	-6	-23		-11	-28	
Resultat per aktie, SEK *						
Kvarvarande verksamhet	1,44	1,35	-6	1,90	2,51	+32
Avvecklad verksamhet	-0,06	-0,04	+34	-0,19	-0,09	+53
Koncernen totalt	1,38	1,31	-5	1,71	2,42	+42

* Inga utspädnings effekter har förekommit under perioden.

E/T = Ej tillämplig.

Se definitioner på home.sandvik

KONCERNEN

BALANSRÄKNING

KVARVARANDE OCH AVVECKLAD VERKSAMHET

MSEK	31 DEC 2015	30 JUN 2015	30 JUN 2016
Immateriella anläggningstillgångar	18 313	18 777	18 663
Materiella anläggningstillgångar	26 331	27 294	26 175
Finansiella anläggningstillgångar	7 814	8 544	8 005
Varulager	21 522	24 235	21 853
Kortfristiga fordringar	18 767	22 976	19 616
Likvida medel	6 376	2 936	4 134
Tillgångar som innehas för försäljning	2 119	-	2 154
Summa tillgångar	101 242	104 762	100 600
Eget kapital	34 060	33 869	35 389
Långfristiga räntebärande skulder	35 610	39 501	36 027
Långfristiga icke räntebärande skulder	4 262	4 206	4 811
Kortfristiga räntebärande skulder	5 190	3 930	3 892
Kortfristiga icke räntebärande skulder	20 231	23 256	18 798
Skulder som innehas för försäljning	1 889	-	1 683
Summa eget kapital och skulder	101 242	104 762	100 600
<i>Koncernen</i>			
Rörelsekapital *	21 726	25 801	23 287
Lån	34 439	35 613	33 352
Innehav utan bestämmande inflytande	81	120	58

* Varulager plus kortfristiga fordringar exkl. skattefordringar minus icke räntebärande skulder exkl. skatteskulder.

NETTOSKULD

MSEK	31 DEC 2015	30 JUN 2015	30 JUN 2016
Räntebärande skulder exklusive nettopensionsskuld	34 548	35 883	33 452
Nettopensionsskuld	5 918	7 241	6 067
Likvida medel	-6 376	-2 936	-4 134
Nettoskuld	34 090	40 188	35 385
Nettoskuldsättningsgrad	1,00	1,19	1,00

FÖRÄNDRING AV EGET KAPITAL

MSEK	EGET KAPITAL HÄNFÖRLIGT TILL MODERBOLAGETS AKTIEÄGARE	INNEHAV UTAN BESTÄMMANDE INFLYTANDE	TOTALT EGET KAPITAL
Ingående eget kapital, 1 januari 2015	36 538	134	36 672
Periodens totalresultat	1 770	-50	1 720
Personaloptionsprogram	17	-	17
Säkring av personaloptionsprogrammet	44	-	44
Utdelning	-4 390	-3	-4 393
Utgående eget kapital, 31 december 2015	33 979	81	34 060
Ingående eget kapital, 1 januari 2016	33 979	81	34 060
Innehav utan bestämmande inflytande, nyemission	-	5	5
Periodens totalresultat	4 156	-28	4 128
Personaloptionsprogram	40	-	40
Säkring av personaloptionsprogrammet	292	-	292
Utdelning	-3 136	-	-3 136
Utgående eget kapital, 30 juni 2016	35 331	58	35 389
Ingående eget kapital, 1 januari 2015	36 538	134	36 672
Periodens totalresultat	1 516	-11	1 505
Personaloptionsprogram	41	-	41
Säkring av personaloptionsprogrammet	44	-	44
Utdelning	-4 390	-3	-4 393
Utgående eget kapital, 30 juni 2015	33 749	120	33 869

Se definitioner på home.sandvik

KONCERNEN

KASSAFLÖDE

MSEK	KV2 2015	KV2 2016	KV1-2 2015	KV1-2 2016
<i>Kvarvarande verksamhet</i>				
<i>Den löpande verksamheten</i>				
Resultat efter finansiella intäkter och kostnader	2 452	2 287	3 172	4 283
Återläggning av av- och nedskrivningar	1 128	1 068	2 388	2 142
Justering för poster som inte ingår i kassaflödet, etcetera	-256	-332	1 117	-443
Betald skatt	-411	-474	-953	-1 019
Kassaflöde från löpande verksamhet före förändringar av rörelsekapital, kvarvarande verksamhet	2 913	2 549	5 724	4 963
<i>Förändring i rörelsekapital</i>				
Förändring av lager	-40	227	286	168
Förändring av rörelsefordringar	134	195	-869	-375
Förändring av rörelseskulder	-127	-835	466	-941
Kassaflöde från förändring i rörelsekapital, kvarvarande verksamhet	-33	-413	-117	-1 148
Investeringar i hyresmaskiner	-148	-102	-283	-239
Försäljning av hyresmaskiner	34	16	112	76
Kassaflöde från den löpande verksamheten, kvarvarande verksamhet	2 766	2 050	5 436	3 652
<i>Investeringsverksamheten</i>				
Förvärv av verksamheter och aktier	-	14	-	-23
Försäljning av bolag/aktier	-	5	-	5
Investeringar i materiella tillgångar	-758	-613	-1 353	-1 134
Försäljning av materiella tillgångar	24	39	58	115
Investeringar i immateriella tillgångar	-225	-307	-423	-528
Försäljning av immateriella tillgångar	1	6	1	6
Övriga investeringar, netto	-2	5	-12	-1
Kassaflöde från investeringsverksamheten, kvarvarande verksamhet	-960	-851	-1 729	-1 560
Kassaflöde efter investeringar	1 806	1 199	3 707	2 092
<i>Finansieringsverksamheten</i>				
Förändring av räntebärande skulder	-1 716	-1 121	-2 503	-946
Utbetald utdelning	-4 390	-3 136	-4 390	-3 136
Kassaflöde från finansieringsverksamheten, kvarvarande verksamhet	-6 106	-4 257	-6 893	-4 082
Kassaflöde från kvarvarande verksamhet	-4 300	-3 058	-3 186	-1 990
Kassaflöde från avvecklad verksamhet	-19	-26	-250	-292
Periodens kassaflöde, koncernen	-4 319	-3 084	-3 436	-2 282
Likvida medel vid periodens början	7 318	7 170	6 327	6 376
Kursdifferens i likvida medel	-63	48	45	40
Likvida medel vid periodens slut	2 936	4 134	2 936	4 134
<i>Avvecklad verksamhet</i>				
Kassaflöde från den löpande verksamheten	-43	-39	-282	-127
Kassaflöde från investeringsverksamheten	24	-6	34	-185
Kassaflöde från finansieringsverksamheten	-	19	-2	20
<i>Koncernen</i>				
Kassaflöde från den löpande verksamheten	2 723	2 011	5 154	3 525
Kassaflöde från investeringsverksamheten	-936	-857	-1 695	-1 745
Kassaflöde från finansieringsverksamheten	-6 106	-4 238	-6 895	-4 062
Kassaflöde från koncernen	-4 319	-3 084	-3 436	-2 282

Se definitioner på home.sandvik

MODERBOLAGET

RESULTATRÄKNING

MSEK	KV1-2 2015	KV1-2 2016
Intäkter	8 346	7 848
Kostnad för sålda varor	-5 729	-4 907
Bruttoresultat	2 617	2 941
Försäljningskostnader	-290	-400
Administrationskostnader	-1 593	-1 145
FoU-kostnader	-746	-703
Övriga rörelseintäkter och rörelsekostnader	-776	-648
Rörelseresultat	-788	45
Resultat från andelar i koncernföretag	775	860
Resultat från andelar i intresseföretag	-	5
Ränteintäkter/kostnader och liknande resultatposter	-124	-330
Resultat efter finansiella poster	-137	580
Skatt	48	-94
Periodens resultat	-89	486

BALANSRÄKNING

MSEK	31 DEC 2015	30 JUN 2015	30 JUN 2016
Immateriella anläggningstillgångar	20	12	236
Materiella anläggningstillgångar	7 725	7 675	7 547
Finansiella anläggningstillgångar	47 139	46 878	48 507
Varulager	3 186	3 738	3 039
Kortfristiga fordringar	15 727	14 663	6 879
Likvida medel	1	1	1
Summa tillgångar	73 798	72 967	66 209
Eget kapital	31 997	23 800	29 679
Obeskattade reserver	11	4	11
Avsättningar	748	495	740
Långfristiga räntebärande skulder	21 002	23 020	21 640
Långfristiga icke räntebärande skulder	59	71	405
Kortfristiga räntebärande skulder	14 112	13 183	7 647
Kortfristiga icke räntebärande skulder	5 869	12 394	6 087
Summa eget kapital och skulder	73 798	72 967	66 209
Eventualförpliktelser	15 583	15 774	13 725
Räntebärande skulder och avsättningar minus likvida medel och räntebärande tillgångar	11 132	11 501	12 289
Investeringar i anläggningar	907	370	334

Se definitioner på home.sandvik

MARKNADSÖVERSIKT, KONCERNEN

ORDERINGÅNG OCH FAKTURERING PER MARKNADSOMRÅDE - ANDRA KVARTALET 2016

MARKNADSOMRÅDE	ORDERINGÅNG	FÖRÄNDR. *		ANDEL	FÖRSÄLJNING MSEK	FÖRÄNDR. *		ANDEL
	MSEK	%	% ¹⁾	%		%	%	%
KONCERNEN								
Europa	7 944	-1	-1	40	8 517	+1		42
Nordamerika	3 955	-10	-10	20	4 041	-10		20
Sydamerika	947	-3	-3	5	1 074	+2		5
Afrika/Mellanöstern	1 637	-20	-20	8	1 684	-16		8
Asien	4 327	+5	+5	22	3 976	-6		20
Australien	1 059	-11	-11	5	1 029	+14		5
Kvarvarande verksamhet	19 869	-4	-4	100	20 321	-4		100
Avvecklad verksamhet	273	-70	-70	-	715	-35		-
Koncernen	20 142	-7	-7	-	21 036	-5		-
SANDVIK MACHINING SOLUTIONS								
Europa	4 478	+4	+4	55	4 445	+3		56
Nordamerika	1 680	-7	-7	21	1 702	-5		21
Sydamerika	168	-1	-1	2	167	-4		2
Afrika/Mellanöstern	75	+42	+42	1	75	+40		1
Asien	1 585	-4	-4	20	1 549	-5		19
Australien	67	+8	+8	1	63	+9		1
Totalt	8 053	+0	+0	100	8 001	-0		100
SANDVIK MINING								
Europa	442	+14	+14	9	485	+4		9
Nordamerika	848	-15	-15	16	790	-7		16
Sydamerika	576	+3	+3	11	668	+17		13
Afrika/Mellanöstern	1 193	-21	-21	23	1 205	-13		24
Asien	1 254	+29	+29	24	1 099	-3		22
Australien	892	+4	+4	17	839	+13		16
Kvarvarande verksamhet	5 205	-2	-2	100	5 086	-1		100
Avvecklad verksamhet	273	-70	-70	-	715	-35		-
Sandvik Mining totalt	5 478	-12	-12	-	5 802	-7		-
SANDVIK MATERIALS TECHNOLOGY								
Europa	1 401	-10	-10	51	1 941	+0		57
Nordamerika	512	-28	-28	19	709	-18		21
Sydamerika	34	-40	-40	1	61	-2		2
Afrika/Mellanöstern	46	-2	-2	2	68	+0		2
Asien	748	+22	+22	27	600	-6		18
Australien	12	-36	-36	0	10	-47		0
Totalt	2 753	-8	-8	100	3 389	-6		100
SANDVIK CONSTRUCTION								
Europa	813	+7	+7	41	867	+9		43
Nordamerika	481	+4	+4	25	463	-9		22
Sydamerika	83	-17	-17	4	93	-30		4
Afrika/Mellanöstern	138	-41	-41	7	164	-44		8
Asien	386	-16	-16	20	403	+1		19
Australien	50	-77	-77	3	80	+110		4
Totalt	1 951	-13	-13	100	2 070	-5		100
SANDVIK VENTURE								
Europa	811	-18	-18	41	778	-18		44
Nordamerika	429	+10	+10	23	371	-18		21
Sydamerika	86	-10	-10	5	86	-22		5
Afrika/Mellanöstern	184	-4	-4	10	172	-16		10
Asien	354	-16	-16	19	325	-22		18
Australien	37	+15	+15	2	36	-16		2
Totalt	1 901	-10	-10	100	1 768	-19		100

* Förändringar mot föregående år i fast valuta för jämförbara enheter

1) Exklusive större order

KONCERNEN

ORDERINGÅNG PER AFFÄRSOMRÅDE

MSEK	KV1 2015	KV2 2015	KV3 2015	KV4 2015	KV1-4 2015	KV1 2016	KV2 2016	Δ KV2 % % ¹⁾	
<i>Kvarvarande verksamhet</i>									
Sandvik Machining Solutions	8 596	8 355	7 841	7 890	32 682	8 050	8 053	-4	0
Sandvik Mining	5 610	5 840	4 977	4 819	21 247	4 734	5 205	-11	-2
Sandvik Materials Technology	3 725	3 054	2 847	2 999	12 625	3 488	2 753	-10	-8
Sandvik Construction	2 376	2 348	2 179	2 026	8 928	2 087	1 951	-17	-13
Sandvik Venture	2 263	2 165	1 878	1 792	8 097	1 936	1 901	-12	-10
Koncerngemensamt	4	4	4	5	18	4	6		
Kvarvarande verksamhet	22 574	21 766	19 726	19 531	83 597	20 299	19 869	-9	-4
Avvecklad verksamhet	592	977	466	745	2 781	1 162	273	-72	-70
Koncernen	23 167	22 743	20 192	20 275	86 378	21 461	20 142	-11	-7

FÖRSÄLJNING PER AFFÄRSOMRÅDE

MSEK	KV1 2015	KV2 2015	KV3 2015	KV4 2015	KV1-4 2015	KV1 2016	KV2 2016	Δ KV2 % % ¹⁾	
<i>Kvarvarande verksamhet</i>									
Sandvik Machining Solutions	8 438	8 339	7 836	8 039	32 652	7 803	8 001	-4	0
Sandvik Mining	5 489	5 710	5 712	5 509	22 421	4 952	5 086	-11	-1
Sandvik Materials Technology	3 712	3 639	3 161	3 398	13 909	3 231	3 389	-7	-6
Sandvik Construction	2 144	2 283	2 037	2 087	8 551	1 945	2 070	-9	-5
Sandvik Venture	2 172	2 226	1 994	1 901	8 292	1 763	1 768	-21	-19
Koncerngemensamt	5	3	5	6	20	6	7		
Kvarvarande verksamhet	21 960	22 200	20 745	20 940	85 845	19 700	20 321	-8	-4
Avvecklad verksamhet	1 374	1 198	1 347	1 058	4 977	720	715	-40	-35
Koncernen	23 334	23 398	22 092	21 998	90 822	20 420	21 036	-10	-5

RÖRELSERESULTAT PER AFFÄRSOMRÅDE

MSEK	KV1 2015	KV2 2015	KV3 2015	KV4 2015	KV1-4 2015	KV1 2016	KV2 2016	Δ KV2 %
<i>Kvarvarande verksamhet</i>								
Sandvik Machining Solutions	1 129	1 701	1 459	981	5 269	1 587	1 744	+3
Sandvik Mining	215	860	847	663	2 585	685	720	-16
Sandvik Materials Technology	100	286	49	-427	8	216	297	+4
Sandvik Construction	-95	151	99	-128	28	83	48	-68
Sandvik Venture	192	210	91	36	529	95	112	-47
Koncerngemensamt	-342	-231	-220	-355	-1 148	-253	-216	+6
Kvarvarande verksamhet	1 199	2 977	2 325	770	7 271	2 413	2 705	-9
Avvecklad verksamhet	-147	-74	-1 004	16	-1 209	-54	-55	+25
Koncernen²⁾	1 052	2 903	1 321	786	6 062	2 359	2 650	-9

RÖRELSEMARGINAL PER AFFÄRSOMRÅDE

%	KV1 2015	KV2 2015	KV3 2015	KV4 2015	KV1-4 2015	KV1 2016	KV2 2016
<i>Kvarvarande verksamhet</i>							
Sandvik Machining Solutions	13,4	20,4	18,6	12,2	16,1	20,3	21,8
Sandvik Mining	3,9	15,1	14,8	12,0	11,5	13,8	14,2
Sandvik Materials Technology	2,7	7,9	1,5	-12,6	0,1	6,7	8,8
Sandvik Construction	-4,4	6,6	4,9	-6,1	0,3	4,3	2,3
Sandvik Venture	8,8	9,5	4,6	1,9	6,4	5,4	6,3
Kvarvarande verksamhet	5,5	13,4	11,2	3,7	8,5	12,2	13,3
Avvecklad verksamhet	-10,7	-6,2	-74,6	1,5	-24,3	-7,5	-7,8
Koncernen	4,5	12,4	6,0	3,6	6,7	11,6	12,6

1) Förändringar mot föregående år i fast valuta för jämförbara enheter.

2) Interna transaktioner hade försumbar effekt på affärsområdenas resultat.
E/T = ej tillämplig.

KONCERNEN

JUSTERAT RÖRELSERESULTAT PER AFFÄRSOMRÅDE

MSEK	KV1 2015	KV2 2015	KV3 2015	KV4 2015	KV1-4 2015	KV1 2016	KV2 2016	Δ KV2 %
<i>Kvarvarande verksamhet</i>								
Sandvik Machining Solutions	1 809	1 701	1 459	1 611	6 579	1 587	1 744	+3
Sandvik Mining	841	860	847	749	3 296	685	720	-16
Sandvik Materials Technology	365	286	49	118	818	216	297	+4
Sandvik Construction	65	151	99	65	381	83	48	-68
Sandvik Venture	202	210	91	76	579	95	112	-47
Koncerngemensamt	-306	-231	-220	-304	-1 061	-253	-216	+6
Kvarvarande verksamhet	2 977	2 977	2 325	2 315	10 593	2 413	2 705	-9
Avvecklad verksamhet	-43	-74	-6	16	-108	-54	-55	+25
Koncernen ²⁾	2 934	2 903	2 319	2 331	10 485	2 359	2 650	-9

JUSTERAD RÖRELSEMARGINAL PER AFFÄRSOMRÅDE

%	KV1 2015	KV2 2015	KV3 2015	KV4 2015	KV1-4 2015	KV1 2016	KV2 2016
<i>Kvarvarande verksamhet</i>							
Sandvik Machining Solutions	21,4	20,4	18,6	20,0	20,1	20,3	21,8
Sandvik Mining	15,3	15,1	14,8	13,6	14,7	13,8	14,2
Sandvik Materials Technology	9,8	7,9	1,5	3,5	5,9	6,7	8,8
Sandvik Construction	3,0	6,6	4,9	3,1	4,5	4,3	2,3
Sandvik Venture	9,3	9,5	4,6	4,0	7,0	5,4	6,3
Kvarvarande verksamhet	13,6	13,4	11,2	11,1	12,3	12,2	13,3
Avvecklad verksamhet	-3,1	-6,2	-0,5	1,5	-2,2	-7,5	-7,8
Koncernen	12,6	12,4	10,5	10,6	11,5	11,6	12,6

1) Förändringar mot föregående år i fast valuta för jämförbara enheter.

2) Interna transaktioner hade försumbar effekt på affärsområdenas resultat.
E/T = ej tillämplig.

NYCKELTAL

	KV2 2015	KV2 2016	KV1-4 2015
<i>Kvarvarande verksamhet</i>			
Skattesats, %	26,4	26,9	35,1
Avkastning på sysselsatt kapital, %	12,1	11,1	9,5
Avkastning på eget kapital, %	15,5	12,1	9,7
Avkastning på totalt kapital, %	9,3	8,4	7,2
Eget kapital per aktie, SEK	26,9	28,2	27,1
Nettoskuldsättningsgrad	1,19	1,00	1,00
Soliditet, %	33	36	34
Rörelsekapital, %	29	28	27
Vinst per aktie, SEK	1,44	1,35	2,79
Kassaflöde från den löpande verksamheten, MSEK	+2 766	+2 050	+12 793
Antal anställda	45 694	43 484	44 663

	KV2 2015	KV2 2016	KV1-4 2015
<i>Koncernen</i>			
Skattesats, %	27,4	27,6	45,9
Avkastning på sysselsatt kapital, %	11,6	9,6	7,9
Avkastning på eget kapital, %	14,5	8,9	6,2
Avkastning på totalt kapital, %	8,7	7,1	5,9
Eget kapital per aktie, SEK	26,9	28,2	27,1
Nettoskuldsättningsgrad	1,19	1,00	1,00
Soliditet, %	32	35	34
Rörelsekapital, %	28	27	26
Vinst per aktie, SEK	1,38	1,31	1,79
Kassaflöde från den löpande verksamheten, MSEK	+2 723	+2 011	+11 952
Antal anställda	46 888	44 477	45 808
Antal utestående aktier vid periodens slut ('000) ¹⁾	1 254 386	1 254 386	1 254 386
Genomsnittligt antal aktier ('000) ¹⁾	1 254 386	1 254 386	1 254 386

¹⁾ Inga utspädningseffekter under perioden.

Se definitioner på home.sandvik

Bolaget presenterar vissa finansiella mått i delårsrapporten som inte definieras enligt IFRS. Bolaget anser att dessa mått ger värdefull kompletterande information till investerare och bolagets ledning då de möjliggör utvärdering av trender och bolagets prestation. Eftersom inte alla företag beräknar finansiella

mått på samma sätt, är dessa inte alltid jämförbara med mått som används av andra företag. Dessa finansiella mått ska därför inte ses som en ersättning för mått som definieras enligt IFRS. För definitioner av de nyckeltal som Sandvik använder se webbplatsen home.sandvik

FRAMTIDSINRIKTAD INFORMATION

En del redovisade poster rör framtida händelser och det faktiska utfallet kan komma att se väsentligt annorlunda ut. Förutom de faktorer som uttryckligen har kommenterats kan även andra faktorer väsentligt påverka det faktiska utfallet, exempelvis de ekonomiska förutsättningarna, valutakurser och räntenivåer,

politiska risker, konkurrerande produkter och prissättningen av dem, produktutveckling, kommersialisering och tekniska svårigheter, problem med leveranser samt stora kreditförluster hos kunderna.

FÖRSÄKRAN

Styrelsen och verkställande direktören försäkras att halvårsrapporten ger en rättvisande översikt av moderbolagets och koncernens verksamhet, ställning och resultat, samt

beskriver väsentliga risker och osäkerhetsfaktorer som moderbolaget och de företag som ingår i koncernen står inför.

Stockholm, 18 juli 2016
Sandvik Aktiebolag (publ)

Johan Molin
Styrelsens ordförande

Jennifer Allerton
Styrelseledamot

Claes Boustedt
Styrelseledamot

Jürgen M Geissinger
Styrelseledamot

Johan Karlström
Styrelseledamot

Tomas Kärnström
Styrelseledamot

Thomas Lilja
Styrelseledamot

Helena Stjernholm
Styrelseledamot

Lars Westerberg
Styrelseledamot

Björn Rosengren
VD, koncernchef och
styrelseledamot

REVISION

Bolagets revisorer har inte utfört någon granskning av rapporten för första halvåret 2016.

Denna information är sådan information som Sandvik AB är skyldigt att offentliggöra enligt EU:s marknadsmissbruksförordning och lagen om värdepappersmarknaden. Informationen lämnades, genom nedanstående kontaktpersons försorg, för offentliggörande den 18 juli 2016 kl. 13.30 CET.

Ytterligare information kan erhållas från Sandvik Investor Relations, tel 08 456 14 94 (Ann-Sofie Nordh), 08 456 11 94 (Anna Vilogorac) eller via e-post till info.ir@sandvik.com.

En presentation och telefonkonferens kommer att hållas den 18 juli 2016 kl. 15.00 på World Trade Center i Stockholm.

Information finns tillgänglig på www.sandvik.com/ir

KALENDER 2016:

24 oktober Rapport, tredje kvartalet 2016

Sandvik AB, Org.nr: 556000-3468
Box 510
101 30 Stockholm
08 456 11 00